

KWC
Swiss Water Experience



KWC SOL
Kitchen

در روزهای سرد
زمستان
آب جوش همیشه
آماده است.



مشخصات فنی شیر آشپزخانه سول

- مجهز به سیستم بویلر (سیستم عملکردی بویلر این محصول توانایی به جوش آوردن آب را دارد و در تمامی ساعات آب جوش آماده استفاده است).
- حجم بویلر: ۱۵۰۰CC
- دارای چراغ وضعیت جهت زمان و میزان استفاده از آب جوش
- آیفشان دو راهه شرکت نئوپرل (Neoperl) که خروج آب شهری و آب جوش را کاملا مجزای کند.
- شیلنگ پیسوار Ultra-Flex
- دارای دو کارتریج از شرکت های Sedal و Kerox
- تیپ بویلر طراحی شده Open type است و سیستم عملکردی None Pressure (بدون فشار) است و دارای ایمنی صد در صد از نظر ترکیدن و ... است.
- میزان مصرف انرژی ۲۵ وات بر ساعت معادل یک لامپ کم مصرف است.
- دارای شلنگ سیلیکونی Food Grade
- دارای قفل دستگیره در سمت آب جوش جهت بالا بردن ایمنی در حین مصرف
- مجهز به اتصال مستقیم به دستگاه تصفیه خانگی و همچنین یک فیلتر اختصاصی اضافه قابل تعویض در صورت استفاده از آب شهری به صورت مستقیم



دارای آبفشان نئوپرل

NEOPERL®

flow, stop and go®

شیر آشپزخانه سول دارای آبفشان نئوپرل است. این آبفشان در اثر استفاده از آب جوش خراب نمیشود و آب تا دمای ۱۱۰ درجه را تحمل میکند. این آبفشان از پلاستیک مقاوم در برابر حرارت تولید شده است.

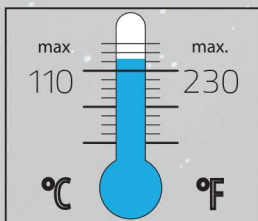

اسپاگتی سریع
با شیر آشپزخانه سول



سوالات متداول:

زیر سینک به چه میزان فضا برای نصب شیر آشپزخانه سول نیاز داریم؟

ابعاد بویلر: طول ۲۲، عرض ۱۷، ارتفاع ۲۹ سانتی متر

حجم بویلر چقدر است؟

حجم مخزن بویلر ۱۵۰۰ سی سی است.

دمای آبی که از شیر آشپزخانه خارج میشود چقدر است؟

دمای آبی که از شیر خارج میشود به ارتفاع شهر شما از سطح دریا بستگی دارد. در شهر تهران دمای آب ۹۵ درجه است.

آیا کودکان میتوانند شیر سول را باز کنند؟

خیر. شیر سول به گونه ای طراحی شده که امکان باز کردن آب جوش برای کودکان وجود ندارد.

اگر تمام آب موجود در بویلر شیر سول را استفاده کنیم، چقدر طول میکشد تا دوباره آب جوش بیاید؟

بسته به دمای آب ورودی میتواند بین ۱۵ الی ۲۰ دقیقه طول بکشد.

چرا شیر سول به فیلتر تصفیه آب نیاز دارد؟

این مورد جهت افزایش طول عمر دستگاه بویلر است تا سختی آب را از بین ببرد و دستگاه رسوب نکند.

فیلتر شیر سول کجا نصب میشود؟

فیلتر باید بین لوله آب سرد و مخزن بویلر نصب شود.

مخزن شیر سول به لوله آب سرد وصل میشود یا آب گرم؟

مخزن را میتوان به هر دو لوله آب سرد یا گرم وصل کرد ولی به دلیل استفاده از فیلتر بهتر است به لوله آب سرد وصل شود.

فیلتر آب شیر سول را چه زمانی عوض کنیم؟

فیلتر شیر سول را هر ۶ ماه یک بار و بعد از مصرف ۲۰۰۰ لیتر تعویض نمایید.

شیر آشپزخانه سول چند سال گارانتی دارد؟

شیر سول دارای دو سال گارانتی است.

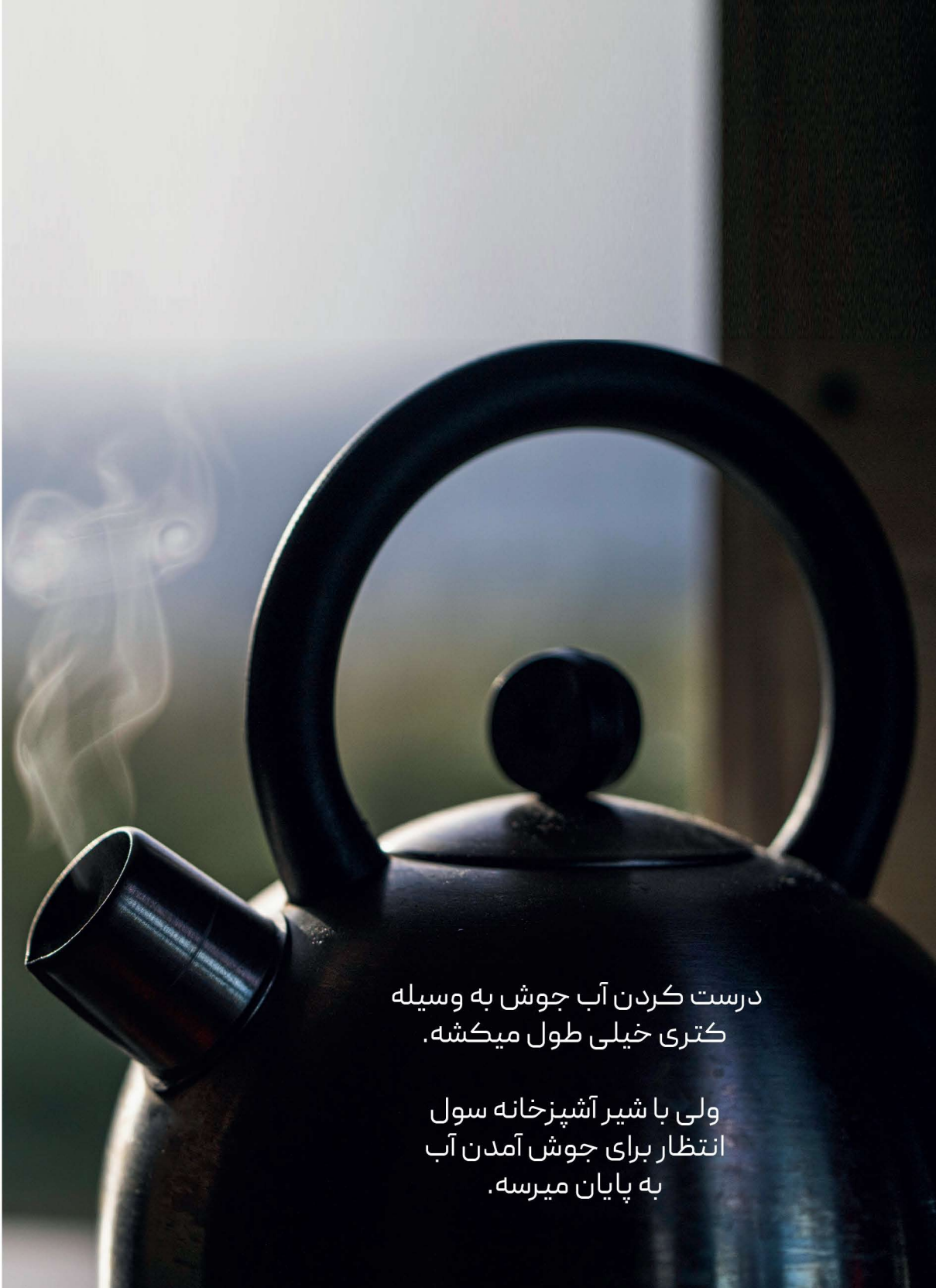

درست کردن آب جوش به وسیله
کتری خیلی طول میکشه.

ولی با شیر آشپزخانه سول
انتظار برای جوش آمدن آب
به پایان میرسه.

TECHNOLOGY YOU CAN TRUST

NEOPERL

flow, stop and go®

دارای آیفشان دو راهه شرکت
نئوپرل (Neoperl) که خروج آب
شهری و آب جوش را کاملا مجزا می کند.

اهرم با دستگیره مکعبی
جهت استفاده آسان

دکمه آب جوش به همراه
قفل کودک جهت امنیت

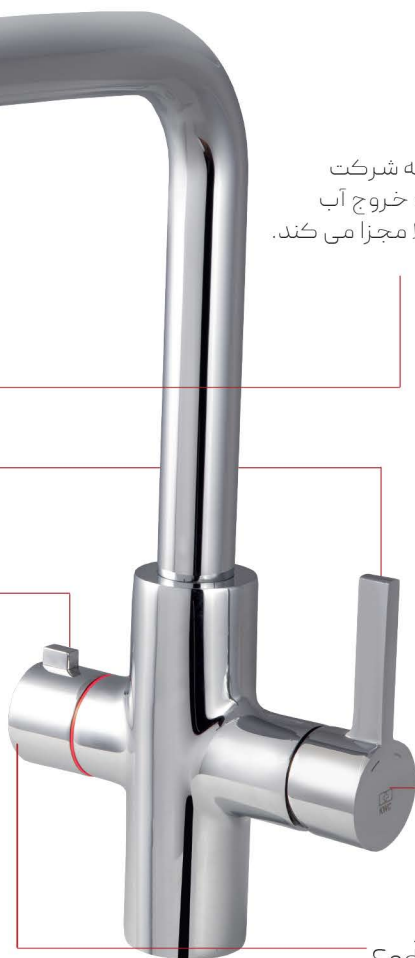

دارای دو کارتریج از
شرکت های Sedal و Kerox

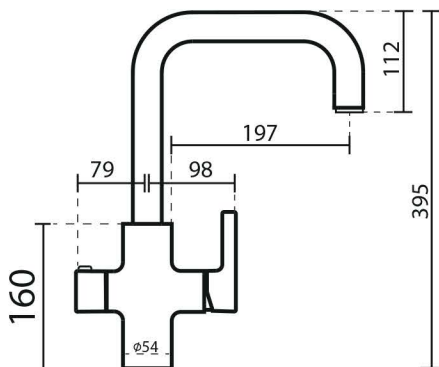

مزایای شیر سول

امینت:

اولین و مهمترین تعهد ما امنیت است. به همین دلیل شیر سول کی دلیوسی دارای قفل کودک برای آب جوش است.

برای جوش آمدن آب انتظار نکش:

انتظار برای جوش آمدن کتری به پایان رسید. تنها با فشردن یک دکمه آب جوش آماده است.

مصرف انرژی کمتر:

با شیر سول فقط به اندازه جوش آمدن یک لیوان آب انرژی مصرف میکنید.

تصفیه شده و خوشمزه:

شیر آشپزخانه سول دارای فیلتر است و آب جوش تصفیه شده تولید میکند. آب خارج شده از مخزن بویلر به هیچ وجه بویی نظیر بوی آهن نمیدهد.

فضای ساده و مینیمال:

با شیر آشپزخانه سول دیگر نیازی به حضور کتری روی گاز نیست و محیط آشپزخانه خلوت تر و مینیمال خواهد شد.

حجم استاندارد:

حجم مخزن شیر سول ۱۵۰۰ سی سی است



وقتی آب جوش موجود باشه آشپزی
سریع تر انجام میشود.
حتی غذا پختن

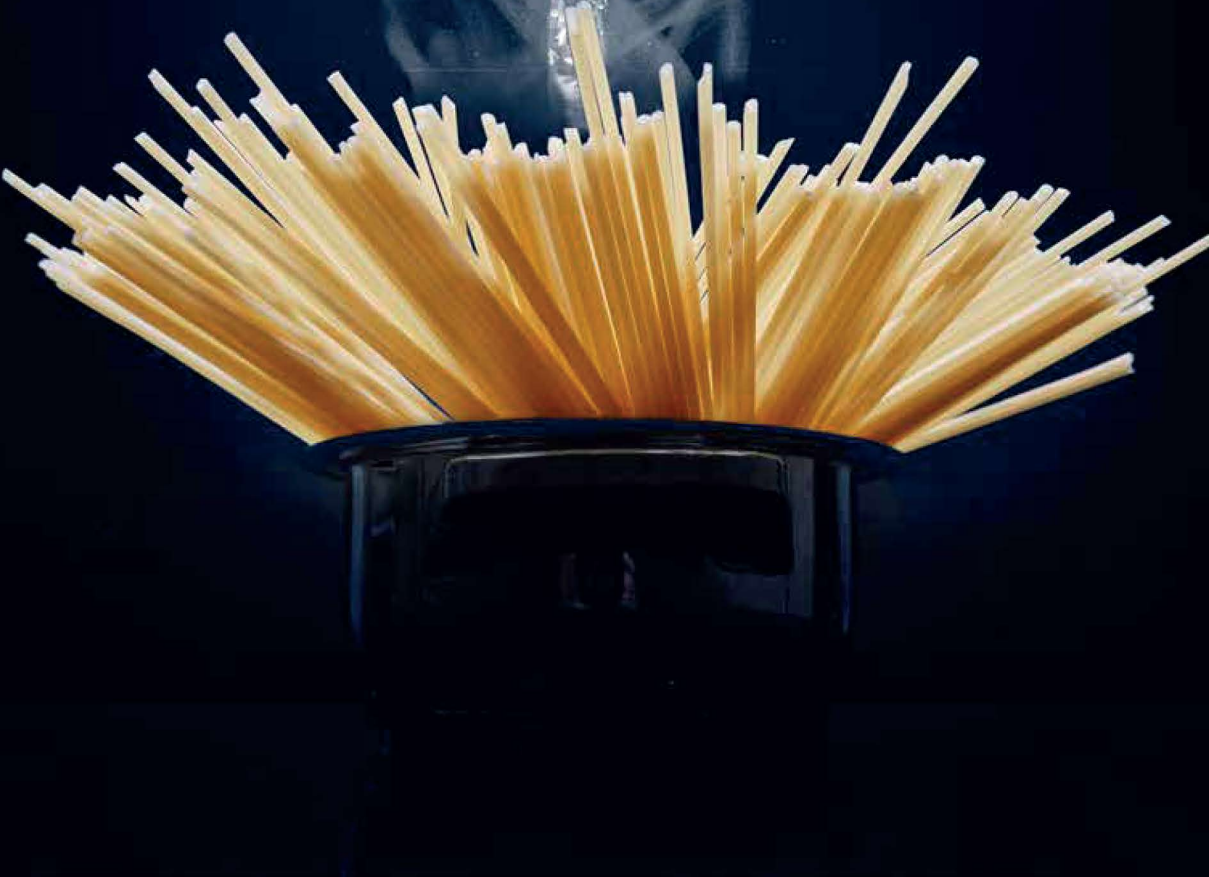

سبزیجات نیم پز بهترین منبع
ویتامین هستند. با شیر آشپزخانه
سول تنها چند دقیقه با این خوراکی
سرشار از ویتامین فاصله دارید.



باشیر آشپزخانه سول
دیگر نیاز نیست از قبل برای
خوردن چای برنامه ریزی کنید.
هر لحظه که اراده کنید چای
آماده است.



A glass bottle is being filled with water from a tap. The water is clear and bubbling. To the right of the bottle is a blue baby bottle cap with a clear nipple. The background is dark and blurry, suggesting a kitchen setting.

گاهی نیاز است به سرعت از استریل بودن
بعضی از وسایل مطمئن شوید. با شیر
آشپزخانه سول این مشکل حل میشود
و وسایل به سرعت استریل میشوند.

با آب جوش همیشه خیلی از کارها رو سریع تر انجام داد. مثلا سریعا چای یا قهوه درست کرد.
یا خیلی از غذاها به سرعت آماده میشن.



مدت زمان تهیه لازم برای تهیه یک لیتر آب جوش

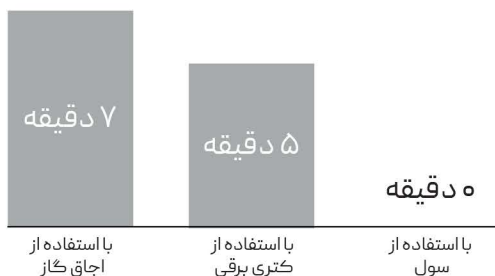

صرفه جویی در مصرف آب

تنها برای خوردن یک لوان چای، یک کتری پر

را به جوش میاوریم. یا برای جوشاندن سیب زمینی از مقدار زیادی آب استفاده میکنیم. وقتی میخواهیم ماکارونی درست کنیم مقدار زیادی آب مصرف میکنیم. همیشه در هنگام استفاده از آب برای مصارف روزانه بیشتر از مقدار مورد نیاز استفاده میکنیم. اینکار علاوه بر مصرف آب انرژی بیشتری نیز مصرف میکند تا به جوش آید. اما با شیر اشپزخانه سول میتوانید دقیقا به اندازه مورد نیازتان آب بردارید و در مصرف آب و انرژی صرفه جویی کنید.



Timeless Design

شیرآلات **KWC**

تهران، خیابان سید جمال الدین اسدآبادی

انتهای خیابان ۶۶، پلاک ۳۸

تلفن: ۵۰ ۲۱ ۱۷ ۸۸ - ۹۸+

فکس: ۳۸ ۲۱ ۱۷ ۸۸ - ۹۸+

www.kwciran.com

info@kwciran.com

www.parsital.com